

Ersatzteilübersicht WC-Unterputzspülkästen mit Betätigungsplatte F 300 ff., B.v.v.

Übersicht Universal-Spülkästen zur Betätigung von vorne, für kleine Betätigungsplatten: Modelle F 300, F 301, F 302, F 303, F 304, F 400, F 401, F 402

Modell F 300

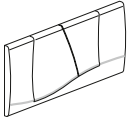

Modell F 301

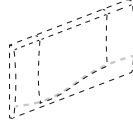

Modell F 302

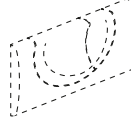

Modell F 303

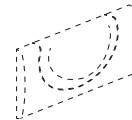

Modell F 304

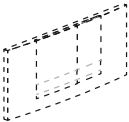

Modell F 400

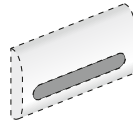

Modell F 401

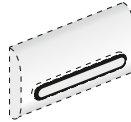

Modell F 402

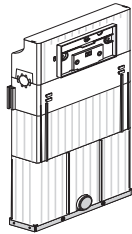
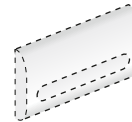

Art.-Nr. 321001 /
95.A01.00..0001
Art.-Nr. 321002 /
95.A02.00..0001
Art.-Nr. 321199

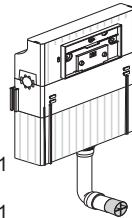

Art.-Nr. 302006 /
90.A15.00..0001

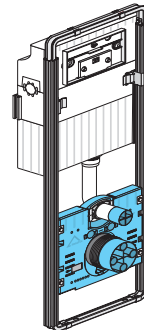

Art.-Nr. 319984 /
90.A27.00..0001
Art.-Nr. 319985 /
90.A10.00..0001
Art.-Nr. 319964 /
90.A24.00..0001
Art.-Nr. 319965 /
90.A25.00..0001
Art.-Nr. 471041.00 /
PB.A47.10..4100
Art.-Nr. 471041.10
Art.-Nr. 471041.20 /
PB.A47.10..4120
Art.-Nr. 471042.00 /
PB.A47.10..4200
Art.-Nr. 471042.20 /
PB.A47.10..4220

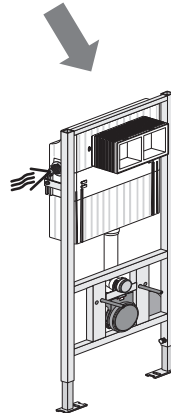
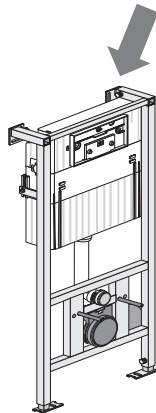

Art.-Nr. 352006
Art.-Nr. 352130
Art.-Nr. 352140
Art.-Nr. 354010
Art.-Nr. 354022
Art.-Nr. 354023
Art.-Nr. 042725 /
90.A20.00..0001

Art.-Nr. 300100 /
90.A00.00..0001
Art.-Nr. 300105
Art.-Nr. 300107

Ersatzteilübersicht WC-Unterputzspülkästen mit Betätigungsplatte F 300 ff., B.v.v.

Innenleben – Universal-Spülkästen für kleine Betätigungsplatte

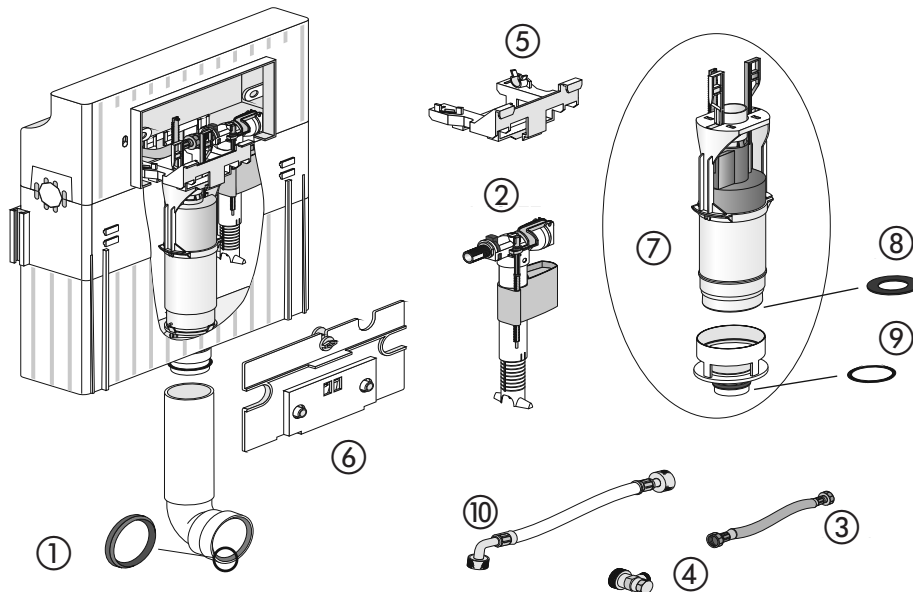

Nr.	Bezeichnung	Art.-Nr.	Unverb. Richtpreis/€
1	Lippendichtung Spülrohr d 45	73.275.00..0000	
2	Hydraulisches Füllventil	73.204.00..0000	
3	Druckschlauch B.v.v. 400 mm 3/8 x 3/8 Überwurfmutter, bis Bj. 04/2009 Druckschlauch B.v.v. 300 mm mit Rändelmutter, ab Bj. 04/2009	73.377.64..0000 73.341.11..0000	
4	Eckventil kurz 1/2 B.v.v. (R 1/2)	73.284.00..0000	
5	Montagebrücke	73.340.84..0000	
6	Abdeckplatte Revisionsöffnung mit Umlenkhebel und Gewindehülsen	73.340.82..0000	
7	Ablaufarmatur mit Ventil Sitz inkl. Ablaufdichtung und Rollring	73.212.00..0000	
8	Ersatzablaufdichtung (da = 61 mm, di = 30 mm, s = 3 mm)	73.208.00..0000	
9	Ersatzrollring (36x4 mm)	73.277.00..0000	

Die folgende Position gilt nur für Spülkästen mit vormontiertem Wasseranschluss
(Art.-Nr. 321002, 319964, 319965, 300100)

Nr.	Art.-Nr.	Ausführung	VE1	Euro/ Stück
10	73.340.98..0000	Druckschlauch Bv.v. mit Rändelmutter	1	

Ersatzteilübersicht WC-Unterputzspülkästen

Spülrohrbogen – Reparaturset

Spülrohrbogen

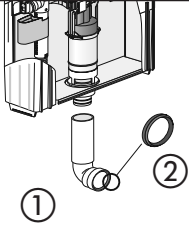
Reparaturset
Spülrohrbogen
ab Bj. 11/2000

③

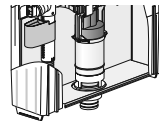

1. Langmuffe d 52 (gekürzt)



2. Übergangstück d 52/d 50



3. Übergangsdichtung



4. Kurzer Spülrohrbogen



Bitte beachten Sie die, dem Reparaturset beigelegte Montageanleitung.

Nr.	Art.-Nr.	Ausführung	VE1	Euro/ Stück
1	73.340.46..0000	Spülrohrbogen ab Bj. 11/2000	1	
2	73.275.00..0000	Lippendichtung Spülrohr d 45	1	
3	73.390.12..0000	Reparaturset Spülrohrbogen ab Bj. 11/2000	1	

Inliner



Mit dieser Reparaturmethode können Beschädigungen am Spülkastenkörper unabhängig davon, wodurch sie verursacht wurden, zeitnah und ohne Eingriff in die vorhandene Verfließung behoben werden.

bestehend aus:
 komplette Spülkasteninnenauskleidung (Inliner) inklusive Bodenventil und Rollring
 - 2 Spannringsen (1 x groß, 1 x klein)
 - Ablaufarmatur mit gekürztem Überlauf
 - 3 Aufkleber

Art.-Nr.	Ausführung	VE1	Euro/ Stück
73.212.10..0000	Inliner	1	
73.212.02..0000	Ablaufarmatur für Inliner	1	

Ersatzteilübersicht WC-Unterputzspülkästen mit Betätigungsplatte F 300 ff., B.v.v.

Modell F 300 – kleine WC-Betätigungsplatte zur Betätigung von vorne, 2-Mengen

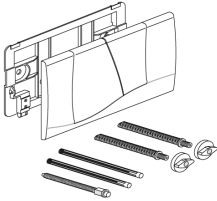

bestehend aus:

- Betätigungsplatte mit Tasten für 2-Mengen-Spültechnik
- Montagerahmen
- Befestigungsmaterial

Art.-Nr.	Ausführung	VE1	Euro/ Set
73.324.01..0000	weiß-alpin, Glanzfarbe	1	

Ersatzteilübersicht WC-Unterputzpülkästen mit Betätigungsplatte F 300 ff., B.v.v.

Zubehör für Modell F 300, F 301, F 302, F 303, F 304, F 400, F 401, F 402

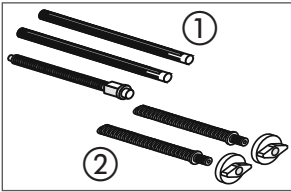

Nr.	Art.-Nr.	Ausführung	VE1	Euro/ Stück
1	73.340.83..0000	Betätigungsbolzenset (2-Mengen/Start-Stopp)	1	
2	73.340.73..0000	Schnellspannbolzen mit Muttern (1 Set = 2 Stück)	1	

Ergänzende Ersatzteile



Art.-Nr.	Ausführung	VE1	Euro/ Stück
73.340.17..0000	Lippendichtung d 90 für Ablauf- / Anschlussbogen	1	

Übersichten Betätigungsplatten

Sortimentsübersicht und Maße

Große Betätigungsplatten, Betätigung von vorne

[cm]

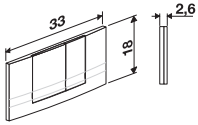

F 102

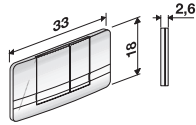

F 500

Kleine Betätigungsplatten, Betätigung von vorne

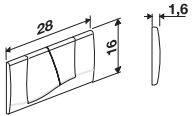

F 300

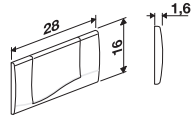

F 301

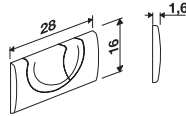

F 302

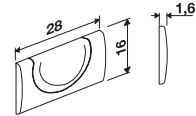

F 303

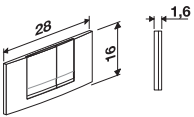

F 304

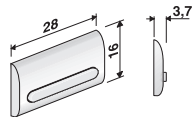

F 401

Betätigungsplatten, Betätigung von oben

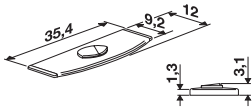

F 200

Urinal-Betätigungsplatten, Handauslösung, IR-Auslösung 6 V bzw. 230 V

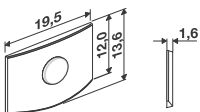

Art.-Nr. 73.361.01..0000

Handauslösung

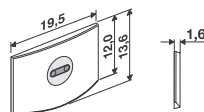

Art.-Nr. 73.371.01..0000

IR-Auslösung 6 V bzw. 230 V